



myTEM Radio Server
MTSER-100-WL

Der myTEM Radio Server ist ein universeller, Z-Wave kompatibler, Smart Home Controller. Er kann verschiedene Geräte innerhalb des Z-Wave Funknetzwerkes und die myTEM Smart Home Module über CAN-Bus steuern.

Der myTEM Radio Server ist das Herzstück Ihres intelligenten Wohngebäudes. Der Zugriff auf den Controller erfolgt über die sehr einfache, benutzerfreundliche myTEM Smart Home App oder mittels des äusserst leistungsstarken myTEM ProgTool. Mit diesen Zugriffsmöglichkeiten können Sie allen Geräten passende Aufgaben und Funktionen zuordnen und für Ihren Bedarf einstellen. Je nach Bedürfnis können Sie Ihr Heim mittels vordefinierten Szenen oder komplett individuell, Ihren Wünschen entsprechend, anpassen.

Weitere Informationen finden Sie auf der Webseite:
www.mytem-smarthome.com/web/de/downloads/



ACHTUNG:

Dieses Gerät ist kein Spielzeug. Bitte von Kindern und Tieren fernhalten!

Bitte lesen Sie die Anleitung vollständig, bevor Sie das Gerät installieren!

Diese Anleitung ist Bestandteil des Produktes und muss beim Endkunden verbleiben.

Warn- und Sicherheitshinweise

WARNUNG!

Dieses Wort bezeichnet eine Gefährdung mit einem Risiko, die, wenn sie nicht vermieden wird, den Tod oder eine schwere Verletzung zur Folge haben kann. Arbeiten am Gerät dürfen nur von Personen mit der dafür notwendigen Ausbildung oder Unterweisung durchgeführt werden.

HINWEIS!

Dieses Wort warnt vor möglichen Sachschäden.

SICHERHEITSHINWEISE

- Betreiben Sie dieses Gerät nur wie in der Anleitung beschrieben.
- Betreiben Sie dieses Gerät nicht, wenn es offensichtliche Beschädigungen aufweist.
- Dieses Gerät darf nicht umgebaut, modifiziert oder geöffnet werden.
- Dieses Gerät ist für die Verwendung in Gebäuden an einem trockenen, staubfreien Ort vorgesehen.
- Dieses Gerät ist zum Aufstellen oder zur Wandmontage vorgesehen.

HAFTUNGS AUSSCHLÜSSE

Alle Rechte vorbehalten. Ohne unsere schriftliche Zustimmung darf diese Anleitung, auch nicht auszugsweise, in irgendeiner Form reproduziert oder unter Verwendung elektronischer, mechanischer oder chemischer Verfahren vervielfältigt oder verarbeitet werden.

Der Hersteller, TEM AG, haftet nicht für Verluste oder Schäden durch Nichtbefolgen der Anweisungen dieser Anleitung.

Es ist möglich, dass diese Anleitung noch drucktechnische Mängel oder Fehler aufweist. Die Angaben werden regelmässig überprüft und Korrekturen in der nächsten Ausgabe vorgenommen. Für Fehler technischer oder drucktechnischer Art und ihre Folgen übernehmen wir keine Haftung. Änderungen im Sinne des technischen Fortschritts können ohne Vorankündigung vorgenommen werden. Die TEM AG behält sich das Recht vor, Änderungen an Produktdesign, Layout und Treiberänderungen ohne Benachrichtigung ihrer Benutzer vorzunehmen. Diese Version der Anleitung ersetzt alle vorherigen Versionen.

Marken

myTEM und TEM sind eingetragene Marken. Andere erwähnte Produktnamen oder Logos können Marken oder eingetragene Marken der jeweiligen Firmen sein.

Was ist Z-Wave®?

Z-Wave ist der internationale Funkstandard zur Kommunikation von Geräten im intelligenten Haus. Z-Wave ermöglicht eine sichere, stabile Kommunikation indem jede Nachricht vom Empfänger rückbestätigt wird (**Zweiwege-Kommunikation**) und alle netzbetriebenen Geräte Nachrichten weiterleiten, wenn die direkte Funkstrecke zwischen Sender und Empfänger gestört ist (**Routing**).

Dank Z-Wave können **Geräte verschiedener Hersteller** miteinander in einem Funknetz verwendet werden. Somit ist dieses Gerät mit beliebigen Z-Wave Geräten anderer Hersteller im gemeinsamen Z-Wave Funknetz einsetzbar.

Der myTEM Radio Server ist ein Z-Wave Gerät mit **sicherer Kommunikation (S2)** und nutzt die Funkfrequenz von 868.4 MHz. Wenn andere Geräte ebenfalls über die spezielle, sichere Kommunikation verfügen, dann erfolgt der Datenaustausch in diesem gesicherten Modus. Falls die anderen Geräte diesen Modus nicht unterstützen, wird aus Kompatibilitätsgründen auf die normale, ungesicherte Kommunikation gewechselt.

Weitere Information über länderspezifischen Funk finden Sie auf der Seite von Silicon Labs. Informationen zu Produktneigkeiten, Übungen (Tutorials), Supportforen, etc. finden Sie unter www.zwave.de.



Installation der myTEM Smart Home App

Die myTEM Smart Home App steht für Sie im Google Play Store oder im Apple App Store zum Download bereit. Wählen Sie die App aus und installieren Sie sie direkt vom Store auf Ihr Gerät.



Die myTEM Smart Home App

Sie möchten das Licht oder die Temperaturen im Gebäude einfach und komfortabel steuern. Sie wollen von unterwegs prüfen ob in Ihrem Heim alles in Ordnung ist und keine Geräte unnötig Strom verbrauchen. Ein kurzer Blick auf Ihre myTEM Smart Home App genügt oder lässt Sie einfach entsprechende Schritte einleiten.

Die myTEM Smart Home App dient als einfache Bedienung, hilft Ihnen bei der Konfiguration Ihrer Geräte und Sie erstellen persönliche „Wohlfühl“-Szenen. Sie können damit ausserdem Ihren Stromverbrauch überwachen und bei Bedarf nachhaltig reduzieren.

Der Startbildschirm präsentiert sich wie folgt:

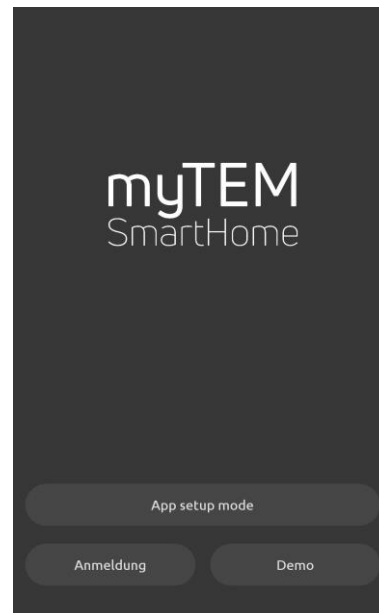

Die "App setup mode" hilft Ihnen bei der Inbetriebnahme von Funkkomponenten. Der benötigte Ablauf ist im Assistenten der App beschrieben.

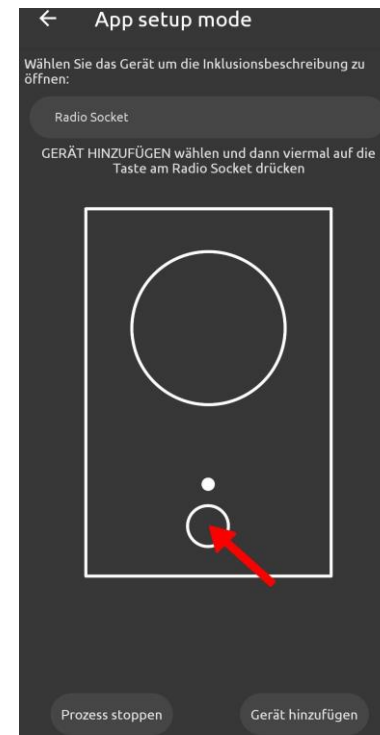

Ansichten in der myTEM Smart Home App

Unter DEMO ist ein Demoprojekt abgelegt, wo die Bedienung des Systems ersichtlich ist.

Der Stern symbolisiert die Favoritenansicht:

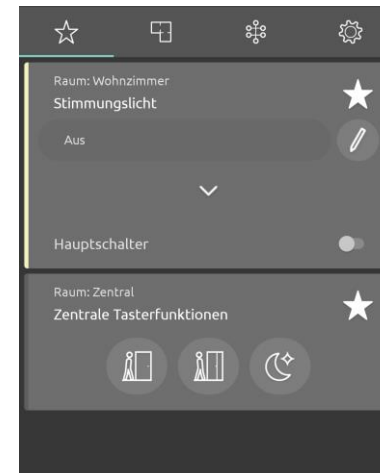

Das Netzwerk-Symbol zeigt die Funktionsansicht:

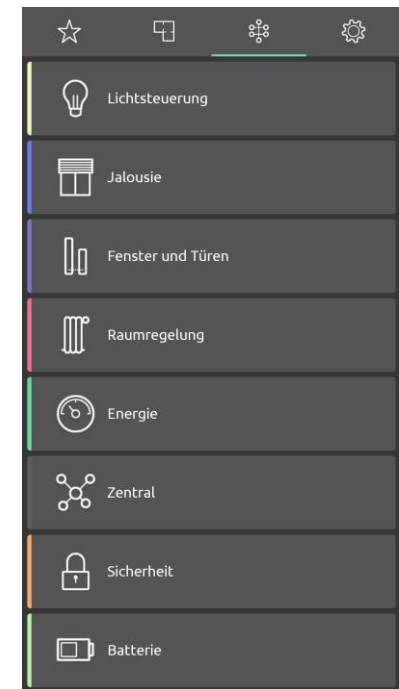

Das Grundriss-Symbol zeigt die Rauman sicht:

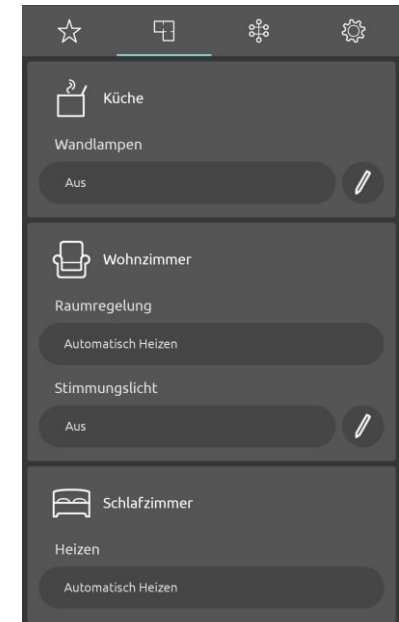

In den Einstellungen können Sie die myTEM App auf hell stellen. Beispiel: Funktionsansicht in hell:

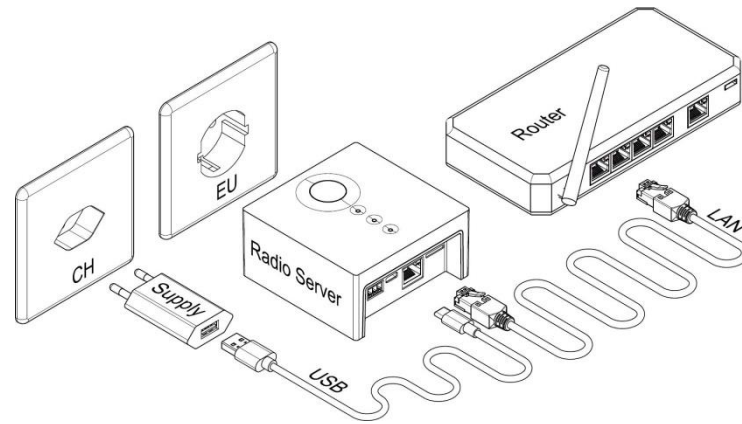
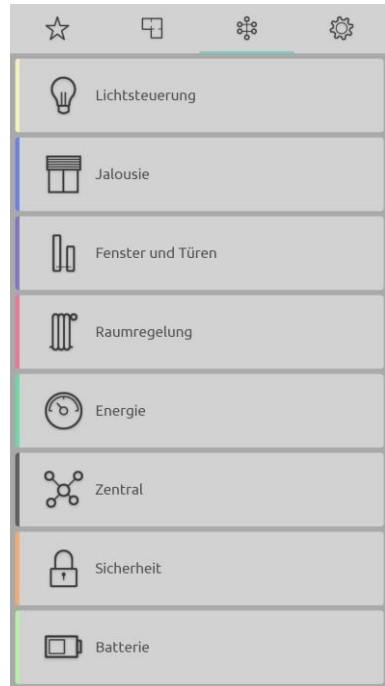

Wandmontage

Das Gerät wird üblicherweise auf eine horizontale Oberfläche gelegt, es ist jedoch auch möglich das Gerät mit dem beigelegten Wandhalter zu befestigen. Bitte prüfen Sie, ob die Verbindungskabel bei der Wandmontage besser nach unten, oben oder seitlich weggeführt werden sollen.

HINWEIS! Wenn die Kabel nach oben oder nach unten weggeführt werden ist der Wandhalter unabhängig davon mit dem Schriftzug „TOP“ nach oben zu befestigen.

HINWEIS! Wenn die Kabel seitlich weggeführt werden achten Sie auf genügend Abstand zu Hindernissen, damit das Gerät auf dem Wandhalter noch eingehängt werden kann.

HINWEIS! Sie benötigen für die Wandmontage zusätzlich als Befestigungsmaterial zwei Dübel mit Ø5.0 mm und zwei Schrauben mit flachem Kopf Ø3.0 x 25 mm (nicht beigelegt).

- Drücken Sie die Wandhalterung in der gewünschten Ausrichtung/Position an die Wand und markieren Sie die Befestigungslöcher. Alternativ können Sie zwei Positionen vertikal oder horizontal mit einem Abstand von 24 mm markieren.
- Bohren Sie an den markierten Stellen mit Ø5.0 mm, ca. 30 mm tief und drücken Sie die Dübel bündig hinein.
- Befestigen Sie den Wandhalter mit den beiden Schrauben.
- Stecken Sie das Gerät auf den Wandhalter und schieben Sie es seitlich bis der Federclip hörbar einrastet.
- Schliessen Sie die Kabel gemäss Kapitel „Installation des myTEM Radio Server“ an.

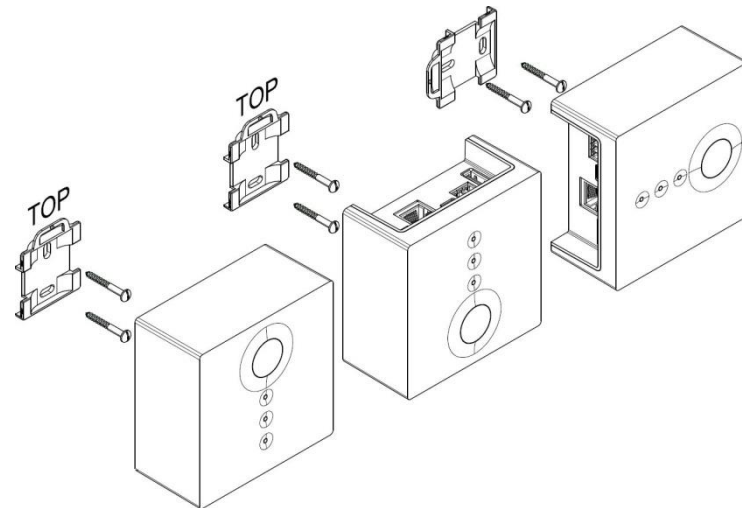

Installation des myTEM Radio Server

HINWEIS! Platzieren Sie Ihr Gerät möglichst zentral in Ihrem Haus oder Ihrer Wohnung.

HINWEIS! Berücksichtigen Sie bei der Planung Ihrer Anlage die optimale Platzierung aller Geräte in Bezug auf die Funkreichweite, um schwache Signale und Störquellen möglichst zu vermeiden. Schwache, gedämpfte Signale können durch Möbel, Pflanzen und besonders Metallgegenstände, die sich zwischen Geräten befinden, entstehen. Mögliche Störquellen sind elektrische Geräte wie Mikrowelle oder Computer. Halten Sie in diesem Fall die Geräte mindestens 50 cm von den Störquellen entfernt. Idealerweise erstellen Sie eine Skizze, um die gewünschten Standorte aller Ihrer Geräte zu ermitteln. Installieren Sie Ihre Smart Home Geräte mit zunehmendem Abstand zum myTEM Radio Server.

Ab Werk ist der Benutzer: **admin**, das Passwort: **123**

Zur Installation Ihres myTEM Radio Server gehen Sie bitte folgendermassen vor:

1. Verbinden Sie das Gerät über das USB-Kabel mit dem Steckernetzteil und stecken Sie dieses sicher in eine Steckdose.
2. Verbinden Sie das Gerät mit dem mitgelieferten LAN-Kabel auf Ihren externen WLAN-Router.

HINWEIS! Um Stolpergefahren zu vermeiden, verlegen Sie Ihre Kabel barrierefrei und achten Sie darauf, dass die Steckdose und die Netzwerkgeräte gut erreichbar sind.

HINWEIS! Wird die CAN-Schnittstelle benutzt, muss sie richtig gepolt (+/-) und die Masse (L auf GND) verbunden sein. Eine fehlende Masseverbindung kann die Kommunikation beeinträchtigen.

Geräteelemente

- LED's zeigen korrektes Starten vom Gerät (Power), funktionierende LAN-Verbindung und verfügbares Internet.
- Die Funktion der Taste wird weiter hinten beschrieben.
- USB Typ C Anschluss für 5V-Speisung des Gerätes.
- USB Typ A Anschluss für einen WLAN-Stick oder spätere Erweiterungen.
- CAN-Schnittstelle für optionalen Zugriff auf myTEM Smart Home Module.

- LAN-Anschluss für Integration des Gerätes ins lokale LAN-Netzwerk, d.h. zum Anschluss auf Ihren Router.
- Micro SD-Einschub zur Daten-Aufzeichnung auf einer Micro SD-Karte.
- Die Z-Wave Funkantenne ist in das Gerät integriert.

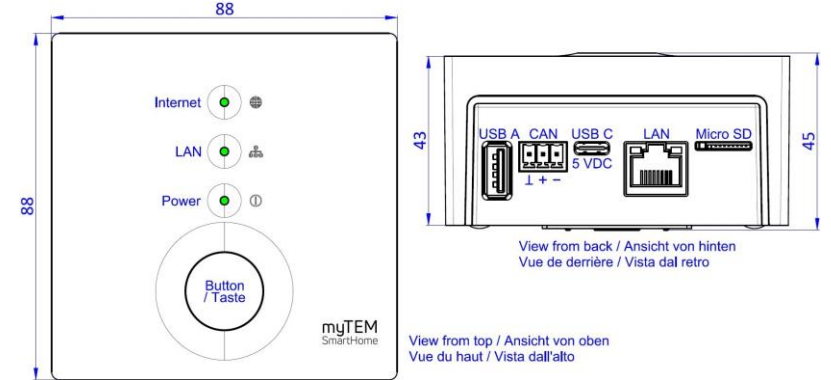

Funktion der Taste/Rücksetzen auf Werkseinstellung

- Drücken Sie die Taste kurz, um das Gerät aus dem Stand-by einzuschalten.
- Drücken Sie die Taste für 5 Sekunden, um das Gerät in Stand-by zu setzen.
- Drücken Sie die Taste 10x innerhalb kurzer Zeit, um das Gerät auf die Werkseinstellungen zurückzusetzen. Die Power-LED blinkt während die Werkseinstellungen zurückgesetzt werden und das Gerät neu startet.

HINWEIS! Über Z-Wave eingebundene Geräte müssen vor dem Zurücksetzen auf die Werkseinstellung zuerst entfernt (Remove) werden damit sie erneut zu einem Funknetz hinzugefügt (Add) werden können.

HINWEIS! Zurücksetzen auf Werkseinstellungen löscht alle benutzerdefinierten Einstellungen wie Benutzer, Passwort, eingebundene Geräte, Netzwerk-Konfiguration, Szenen, Favoriten, etc.

Technische Daten

Abmessungen (B x H x T)	88 x 88 x 45 mm	
Montage	Flach abgelegt oder Wandmontage	
Betriebsspannung für USB Speisung	110 - 230 VAC ± 10%, 50/60Hz	
Betriebsspannung Gerät	5 VDC ± 5% über USB Typ C Anschluss	
Leistungsaufnahme Standby	0.3 W	
Leistungsaufnahme Betrieb	0.8 W (bei nicht belegtem USB Typ A Anschluss)	
Umgebungstemperatur Betrieb	0 °C – 50 °C	
Umgebungstemperatur Lagerung	-20 °C – 60 °C	
Umgebungsfeuchtigkeit	5 %RH – 85 %RH (nicht kondensierend)	
Drahtquerschnitt CAN-Klemme	0.2 mm ² – 1.5 mm ² / AWG 28 – 16	
Abisolierlänge für Anschlussklemme	6.5 mm ± 0.5 mm	
Anzugsdrehmoment Anschlussklemme	0.2 Nm	
Schutzklasse USB Speisung	II	
Überspannungskategorie USB Speisung	II	
Schutzgrad durch Gehäuse	IP 30	(nach EN 60529)
Schutzklasse Gerät	III	(nach EN 62368-1)
Überspannungskategorie Gerät	I	(nach EN 62368-1, resp. EN 60664-1)
Verschmutzungsgrad	2 (nach EN 62368-1)	
Sicherheit Gerät	EN 62368-1:2014 / AC:2017	EN 62479:2010
EMV Grundeinheit Gerät	EN 55024:2010 + A1:2015	EN 55032:2015 / AC:2016
EMV Funk-Teil Gerät	EN 301 489-1 V2.1.1	EN 301 489-3 V2.1.1
Frequenzspektrum Funk	EN 300 220-2 V3.2.1	
RoHS	EN IEC 63000:2018	
CE - Konformität	CE	2014/35/EU (LVD) 2014/53/EU (RED) 2014/30/EU (EMC) 2011/65/EU (RoHS)
Z-Wave Hardware Plattform	ZM5101	
Gerätetyp (Device Type)	Gateway	
Rollentyp (Role Type)	Central Static Controller	